

Geachte klant !

**Monti** dankt u voor de aankoop van dit product en nodigt u uit deze gebruikshandleiding te lezen. Alle gegevens die u nodig heeft om dit apparaat op een correcte manier te gebruiken, staan in deze handleiding. Het is dus aangeraden deze volledig te lezen en de tips die hierin vermeld staan in acht te nemen. Gelieve het handboek zorgvuldig te bewaren zodat het niet beschadigd raakt. De inhoud van dit handboek kan gewijzigd worden zonder voorafgaande kennisgeving en zonder verdere verplichtingen, zodat aanpassingen en correcties in de reeds verstuurd exemplaren ingevoerd kunnen worden.

Kopiëren of vertalen van eender welk deel van dit handboek zonder schriftelijke toestemming van de fabrikant is verboden.

## Inhoudsopgave

1. Verantwoordelijkheid van de eigenaar en/of gebruiker van het apparaat .....	74
2. Verpakking .....	74
3. Belangrijke veiligheidsinformatie en veiligheidstips .....	74
4. Werkzone .....	75
4.1 Persoonlijke veiligheid .....	75
4.2 Gebruik van het apparaat en verantwoordelijkheid .....	76
4.3 Bijzondere veiligheidsaanwijzingen .....	77
4.4 Elektrische veiligheid .....	77
5. Ingebruikname .....	78
6. Technische gegevens .....	80
6.1 Onderhoud .....	81
7. Serviceaanwijzing .....	82
8. Storingen verhelpen .....	83

## 1. Verantwoordelijkheid van de eigenaar en/of gebruiker van het apparaat

Deze gebruikshandleiding wordt met de **MBX® Bristle Blaster®** meegeleverd en moet altijd - ook bij verkoop - meegegeven worden. De eigenaar en/of gebruiker van de **MBX® Bristle Blaster®** moet met de gebruikshandleiding vertrouwd zijn vooraleer hij de **MBX® Bristle Blaster®** in gebruik neemt.

De fabrikant is niet aansprakelijk voor lichamelijk letsel of materiële schade die te wijten is aan ongeoorloofd of ondeskundig gebruik van de **MBX® Bristle Blaster®**.

## 2. Verpakking

Het verpakkingsmateriaal moet volgens de verordening van het betreffende land verwijderd worden.

## 3. Belangrijke veiligheidsinformatie en veiligheidstips

De wettelijke bepalingen ter voorkoming van ongevallen alsook de andere algemeen erkende veiligheidstechnische, arbeidsgeneeskundige regels en de voorschriften ter voorkoming van ongevallen voor gemotoriseerde werkmiddelen moeten in acht genomen worden. Ieder gebruik dat hieraan niet voldoet, geldt als niet-naleving van de bepalingen. De fabrikant is niet aansprakelijk voor schade die hieruit resulteert. De gebruikshandleiding wordt meegeleverd en moet bij herverkoop van de **MBX® Bristle Blaster®** aan de nieuwe eigenaar doorgegeven worden. Om een veilig gebruik te garanderen, moet ervoor gezorgd worden dat de **MBX® Bristle Blaster®** alleen door deskundig personeel bediend, onderhouden of hersteld wordt. Gekwalificeerd personeel zijn personen, die op basis van hun opleiding, ervaring, training, alsmede hun kennis van de betreffende normen, bepalingen, voorschriften ter voorkoming van ongevallen bevoegd of gemachtigd zijn om de betreffende vereiste werkzaamheden te verrichten en daarbij de mogelijke gevaren kunnen herkennen en vermijden.

De gebruiker moet ervoor zorgen dat de personen verantwoordelijk voor het gebruik, herstel en onderhoud, alsmede de inwerkingstelling, de gebruikshandleiding gelezen en begrepen hebben en deze steeds toepassen, om zo:

- gevaar voor het leven van de gebruiker en derden te voorkomen
- de gebruiksveiligheid van de **MBX® Bristle Blaster®** te garanderen en
- Uitval en schade aan het milieu door verkeerd gebruik uit te sluiten.

De verantwoordelijkheden bij de werkzaamheden moeten duidelijk vastgelegd en in acht genomen worden zodat onder het aspect veiligheid geen onduidelijke competenties ontstaan. De mechanische onderhoudswerken moeten in de voorgeschreven intervallen en omvang doorgevoerd worden.

Na de onderhoudswerkzaamheden moeten alle gedemonteerde veiligheidsvoorzieningen weer correct gemonteerd worden. De veiligheidsvoorzieningen en hun beschermende werking moeten voor ingebruikname van het apparaat door een deskundige gecontroleerd worden. Het demonteren, stilleggen en/of overbruggen van losgekoppelde beschermingsvoorzieningen (afdekking, beschermende bekledingen, startschakelaar, enz.) en/of veiligheidsvoorzieningen kan zware materiële schade of schade aan gezondheid veroorzaken en wordt daarom door de fabrikant ten strengste verboden!

Voor de **MBX® Bristle Blaster®** geeft de fabrikant garantie volgens de verkoop- en leveringsvoorwaarden.

De garantieclaim vervalt als:

- er schade door ondeskundige bediening ontstaat,
- herstellingen of ingrepen door niet-gemachtigde personen worden uitgevoerd,
- er toebehoren en reserveonderdelen gebruikt worden, die niet geschikt zijn voor de **MBX® Bristle Blaster®**.

Pannes moeten onmiddellijk gemeld worden. De **MBX® Bristle Blaster®** moet overeenkomstig gemarkeerd zijn. Defecten moeten onmiddellijk hersteld worden om de schade te beperken en de veiligheid van het apparaat niet in het gedrang te brengen. Bij niet-naleving vervalt de garantieclaim.

## 4. Werkzone

1. De werkzone schoon houden. Als er gewerkt wordt aan een werkzone of werkbank waar men zich niet vrij kan bewegen, bestaat er gevaar voor lichamelijk letsel.
2. Sta nooit toe dat kinderen, onbevoegde personen of personen zonder veiligheidsbril en andere beschermingsuitrusting de werkzone betreden.
3. Het apparaat mag alleen gebruikt worden in een goed verluchte werkzone. Werk met dit werktuig **nooit** in de buurt van ontvlambare vloeistoffen of gassen. De motor van dit werktuig kan vonken afgeven, en vonken kunnen brand veroorzaken.



### 4.1 Persoonlijke veiligheid

1. Draag geschikte kleding. **Nooit** loszittende kleding of loshangende sieraden of andere kledingstukken dragen die meegenomen kunnen worden door de bewegende onderdelen. Draag handschoenen en slipvast schoeisel. Lange haren moeten beschermd worden met een haarband of een haarnetje om te voorkomen dat ze vast komen te zitten in bewegende onderdelen.
2. Draag steeds een veiligheidsbril, stofmasker, handschoenen en geschikte beschermkledij!
3. Het apparaat moet tijdens het gebruik goed vastgehouden worden. De gebruiker moet steeds stevig en stabiel staan.

## 4.2 Gebruik van het apparaat en verantwoordelijkheid

1. Verwijder de inbussleutel na installatie van de **MBX®**-toebehoren zoals opnemingsstelsel en Bristle Blaster®-band. **Controleer steeds** of de inbussleutel verwijderd is alvorens het apparaat in te schakelen.
2. Zorg ervoor dat het apparaat niet onbedoeld ingeschakeld kan worden. Draag het apparaat **nooit** met uw hand aan de startschakelaar terwijl het aangesloten is. Pas op dat u de startschakelaar niet indrukt als u het apparaat aansluit aan de stroomvoorziening.
3. Voorzichtigheid is geboden! Ga steeds omzichtig met het apparaat om. Gebruik uw gezond verstand.
4. Bedien dit apparaat, of enig ander apparaat, **nooit** als u moe bent.
5. Houd voldoende afstand zodat er geen personen verwond kunnen worden door weggeslingerde objecten. Tijdens gebruik van het apparaat mogen geen personen zich voor of naast de gebruiker bevinden.
6. Onderhoud het apparaat zorgvuldig. Houd u aan de aanwijzingen voor het smeren en het vervangen van toebehoren. **(zie hoofdstuk 5 Gebruiknaam en 6.1 Onderhoud).**
7. Bij niet-gebruik, voorafgaand aan het onderhoud en het wisselen van toebehoren, schakel het apparaat uit en koppel het los van de stroomvoorziening.
8. Voor vervanging of inspectie van van **MBX®**-toebehoren, zoals opnemingsstelsel en Bristle Blaster® band, moet het apparaat losgekoppeld worden van de stroomvoorziening. Voer geen onderhoudswerkzaamheden aan het apparaat uit, zolang het apparaat aangesloten is op de stroomvoorziening.
9. **MBX®** Bristle Blaster®-band nooit aanraken als het apparaat in gebruik is.
10. Elektrische aansluitingen moeten regelmatig gecontroleerd worden en moeten vervangen worden indien ze beschadigd zijn. De verticale greep en de behuizing van het apparaat droog, schoon en vrij van olie en vet houden. **Een verontreinigde behuizing en/of handgreep kan tot ongevallen leiden.**
11. Gebruik het apparaat steeds aan het voorgeschreven voltage. Een afwijkend voltage kan het apparaat beschadigen of lichamelijk letsel veroorzaken.
12. Houd apparaten en toebehoren proper om een zo goed mogelijk resultaat te bekomen. Volg de onderhouds- en vervangingsaanwijzingen van het apparaat en toebehoren. Controleer de elektrische kabels regelmatig en vervang deze als deze beschadigd zijn. Reinig de ventilator regelmatig met een luchtdrukpistool om een probleemloze luchtcirculatie in het apparaat te verzekeren.

Meer informatie over arbeidsgezondheid en -veiligheid vindt u op de volgende websites:

<http://europe.osha.eu.int> (Europe)

<http://www.osha.gov> (USA)

### 4.3 Bijzondere veiligheidsaanwijzingen

1. Voor elk gebruik moet het apparaat gecontroleerd worden op beschadigde en defecte onderdelen, of andere omstandigheden die de werking van het apparaat negatief kunnen beïnvloeden. Gebruik het apparaat nooit als het beschadigd of verkeerd ingesteld is. Alle beschadigde veiligheidsvoorzieningen, startschakelaars of andere defecte onderdelen moeten gerepareerd of vervangen worden door een bevoegde onderhoudstechnicus, tenzij anders voorgeschreven in deze handleiding. Gebruik het apparaat nooit als de startschakelaar defect is.
2. Gebruik een bankklem of bankschroef om de werkstukken stevig vast te zetten. Houd het apparaat steeds vast met beide handen.
3. **Gebruik het apparaat alleen met originele MBX®-toebehoren zoals het opnemingsstelsel en Bristle Blaster®-band. De MBX® Bristle Blaster®-band is speciaal voor de MBX® Bristle Blaster® 3200X ontworpen en mag dan ook niet samen met andere toebehoren en andere machines worden ingezet.**
4. Test na vervanging van de MBX® Bristle Blaster®-band het opnemingsstelsel op correcte montage.
5. Als het apparaat wordt weggelegd op een werktafel of op de vloer, moet het plaatje met het elliptische (ovalen) opschrift "MBX®" steeds naar boven wijzen.
6. Als het apparaat niet gebruikt wordt, moet het losgekoppeld worden van de stroomvoorziening en op een geschikte plaats opgeborgen worden om te voorkomen dat het gebruikt wordt door onbevoegde personen in afwezigheid van de gemachtigde operator.
7. Het apparaat moet tijdens het gebruik steeds aan de behuizing en de verticale greep vastgehouden worden.
8. Gebruik de MBX® Bristle Blaster®-band in de correcte werkrichting.
9. Bij het bewerken van harde oppervlakken met de MBX® Bristle Blaster®-band kunnen vonken ontstaan.
10. Houd het apparaat nooit vast aan de kabel. Bescherm de kabel voor warmte, scherpe kanten en zorg ervoor dat deze niet kan doorgesneden worden.
11. Als het apparaat plots anders aanvoelt (trillingssterkte) of een ander geluid (toonhoogte) produceert, moet het onmiddellijk uitgeschakeld worden en moet er nagegaan worden of het MBX®-toebehoren, zoals het opnemingsstelsel, de Bristle Blaster®-band, niet beschadigd zijn.

### 4.4 Elektrische veiligheid

1. Stel het elektrisch apparaat **nooit** bloot aan de regen. Werk met elektrische apparaten **nooit** in een vochtige of natte omgeving. Verlicht uw werkplaats om maximaal zicht te garanderen. Zorg ervoor dat er **nooit** water in het elektrische apparaat geraakt omdat dit het gevaar op elektrische schokken verhoogt.
2. Neem maatregelen om uzelf tegen een elektrische schok te beschermen. Vermijd contact met geaarde oppervlakken zoals pijpleidingen, radiatoren, radioinstallaties en koelinstallaties.
3. Als u met het apparaat in de open lucht werkt, gebruik dan enkel verlengkabels die het werken in de open lucht toelaten en die zo gekenmerkt zijn (zie blz. 10 verlengkabels).
4. Als u elektrische apparaten gebruikt, houd u dan altijd aan alle fundamentele veiligheidsvoorschriften om verwondingen door elektrische schokken te vermijden die uw leven en dat van anderen in gevaar kunnen brengen.

## 5. Ingebruikname

### Toepassingsgebied:

Dit apparaat dient voor de verwijdering van corrosie en coatings en voor het voortbrengen van een ruw oppervlakteprofiel (anchor profile) door gebruik van een speciaal daarvoor ontwikkelde Bristle Blaster®-band.

1. Onderbreek de stroomvoorziening en bevestig daarna de **MBX®** Bristle Blaster®-band 23 mm zoals voorgeschreven met het overeenstemmende opnemingsysteem (let op looprichting) en de daarvoor voorziene tandveerring en schroef aan het apparaat. **Zie afb.1 en afb. 2**
2. Gebruik voor de **MBX®** Bristle Blaster®-band 23 mm roestvrij staal alleen de **MBX®** versnellingsstaaf 40 mm "roestvrij staal".
3. Voor u het apparaat in het stopcontact steekt, moet u controleren of de schakelaar overeenkomstig schakelt en in de "UIT"-positie terugkeert wanneer u het achterste gedeelte van de schakelaar indrukt. Om het apparaat te starten, moet u het achterste deel van de schakelaar vrijmaken en hem naar voren schuiven. Dan moet u het voorste deel van de schakelaar vrijmaken, zodat hij vastklikt. Om het apparaat te stoppen, moet u het achterste deel van de schakelaar indrukken. De schakelaar springt dan in de "UIT"-positie. Vooraleer u het apparaat in het stopcontact steekt, moet u zich ervan vergewissen dat de schakelaar zich niet in de "AAN"-positie bevindt.
4. Het apparaat moet tegelijkertijd aan de behuizing en aan de verticale greep vastgehouden worden.
5. Om de beste prestaties te verkrijgen, moet u erop letten dat de versnellingsstaaf dicht over het te bewerken oppervlak gaat. Als de versnellingsstaaf te ver verwijderd is van het oppervlak, nemen de prestaties merkbaar af. **Zie afb. 3** Een uitvoerige beschrijving van de werkwijze van de **MBX®** Bristle Blaster® is te vinden op de **DVD die werd meegeleverd of op [www.monti.de](http://www.monti.de)**
6. Druk het apparaat slechts met minimale kracht op het oppervlak. Als u te hard drukt, nemen de prestaties af.
7. Vermijd in alle omstandigheden dat er water in het apparaat komt.

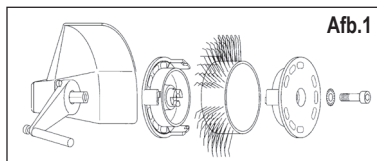

Afb.1

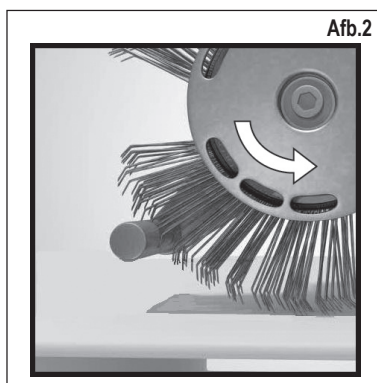

Afb.2

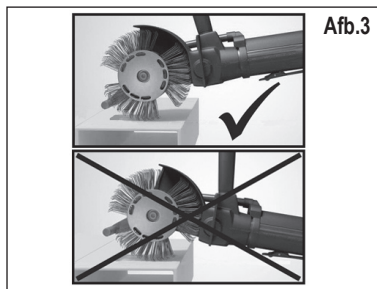

Afb.3

Correcte werkrichting



Weinig kracht gebruiken = langere levensduur en betere prestaties

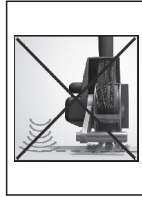
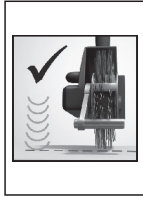

Neem een correcte werkpositie in acht!

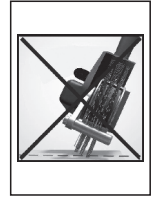
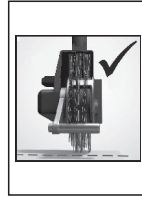

Houding van de machine

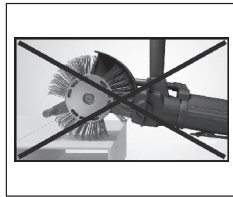
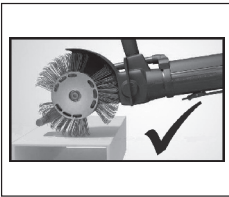

Hoekbewerking

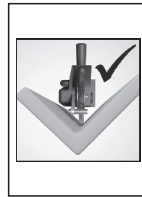

**Als het apparaat niet perfect werkt, moet het volgende gecontroleerd worden:**

Gebruikt u een aangepaste **MBX**®-band voor het te bewerken oppervlak? – Gebruik de **MBX**®-band die het best geschikt is.

Werkt het apparaat met het voorgeschreven toerental? -- Voor problemen met het apparaat, zie hoofdstuk 8, fouten oplossen.

Gebruikt u de **MBX**®-band in de verkeerde looprichting? – Breng de borstelriem zo aan dat hij in de voorgeschreven richting draait. (zie hoofdstuk 5, ingebruikname, afb.2).

Vertoont de **MBX**®-versnellingsstaaf sporen van slijtage? Controleer de **MBX**®-versnellingsstaaf. Indien deze versleten is, moet deze ca. 45° gedraaid of vervangen worden.

## 6. Technische gegevens

### Functiebeschrijving

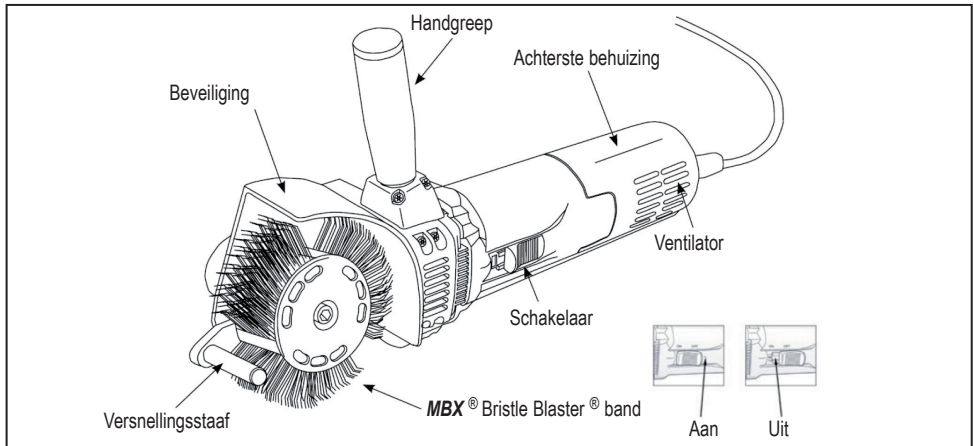

### Technische gegevens

Model: **MBX®** Blaster® 3200X (A) • Volt/ ampère: 240 V / 2.0A • (A) 120 V / 4.0A  
 Leeglooptoerental: 3200 min<sup>-1</sup> • Nettogewicht: 2,3 kg • Kleur van de ring: Oranje

### Informatie over geluid en trillingen

Het A-gewogen geluidsniveau van het apparaat bedraagt doorgaans:  
 geluidsdrukkniveau 82 dB (A), geluidsniveau 93 dB (A). **Oorbeschermers dragen!**  
 De vastgestelde versnelling bedraagt typisch 2,8 m/sec<sup>2</sup>.

**Waarschuwing:** Beide borstels moeten samen vervangen worden. Om het risico op verwondingen, elektrische schokken en beschadigingen aan het apparaat te beperken, is het belangrijk dat u het apparaat nooit in vloeistof onderdompelt en dat vloeibare stoffen nooit van buitenaf in het apparaat kunnen komen.

V~ Volt wisselstroom

A Ampère

 Geïsoleerde behuizing

 RoHS

### Geïsoleerde behuizing

De **MBX®** Bristle Blaster® 3200X heeft een geïsoleerde behuizing. Geïsoleerde apparaten worden gewoonlijk vervaardigd met twee van elkaar gescheiden beschermlagen voor de elektrische isolatie, ofwel met een dubbele isolatiebreedte tussen de gebruiker en het elektrische apparaat. De **MBX®** Bristle Blaster® 3200X, die met dit isolatiesysteem is uitgerust, moet niet in een geaarde elektrische kabel of een geaard stopcontact gestoken worden. Daarom is dit apparaat uitgerust met een stekker, die het mogelijk maakt verlengkabels te gebruiken zonder dat deze geaard moeten worden. De dubbele isolatie vervangt echter niet de gangbare veiligheidsvoorschriften die u moet volgen wanneer u dit apparaat gebruikt. De isolatie werd bedacht als een extra veiligheid om u te beschermen tegen verwondingen bij mogelijke elektrische schade binnen het apparaat.



## **Verlengkabel**

Dubbelgeïsoleerde apparaten hebben kabels met dubbele draad en kunnen gebruikt worden met verlengkabels met dubbele of driedubbele draad. Gebruik uitsluitend ommantelde verlengkabels. Als de verlenging in de open lucht gebruikt wordt, moet de kabel geschikt zijn voor werk in de open lucht. Elke kabel die geschikt is voor gebruik buitenshuis, kan ook gebruikt worden voor binnenshuis. Een verlengkabel moet voor de veiligheid een overeenstemmende draaddiameter of een overeenstemmende draaddikte (AWG - America Wire Gauge) hebben om energieverlies en overhitting tegen te gaan. Indien u meer dan één verlengkabel gebruikt, wees er dan zeker van dat elke kabel minstens de vereiste minimale draaddiameter heeft.

Vooraleer u een verlengkabel gebruikt, moet u hem testen op losse of openliggende draden, alsook op beschadigde isolatie en defecte contactverbindingen. Voer alle noodzakelijke herstellingen uit of vervang indien nodig de kabel volledig voor gebruik.

## **6.1 Onderhoud**

### **Waarschuwing:**

Let er steeds op dat het apparaat uitgeschakeld is en niet meer aangesloten is, vooraleer u een controle of onderhoud uitvoert.

### **Onderhoud**

Dit apparaat mag enkel onderhouden worden door opgeleide reparatiespecialisten in elektronische apparaten of ander gekwalificeerd personeel voor werkmiddelen.

### **Schoonmaken**

Maak de motorbehuizing na ieder gebruik schoon en blaas vooral het stof uit de ventilator met druklucht. Deze noodzakelijke werkwijze van regelmatig onderhoud verhindert dat restjes en stof zich vastzetten binnen in het apparaat en zo de prestatie van de motor en de koeling door de ventilator verminderen.

## Vervanging van de koolborstels

1. Draai de schroeven van de achterste behuizing los en trek de achterste behuizing van de machine naar omlaag.
2. Trek de stekker uit de "Faston" -klem van de klep voor de borstelhouder.
3. Hef het bovenste deel van de borstelring door op het bovenste deel van de koolborstel te drukken. Gebruik daarbij een tang of gelijkaardig middel.
4. Neem de gebruikte koolborstels uit de borstelhouder en zet er nieuwe borstels in.
5. Steek de stekker terug in de klep van de borstelhouder.
6. Zorg ervoor dat beide koolborstels door de borstelringen gedrukt worden en dat de stekkers in de kleppen zit.
7. Bevestig de achterste behuizing met de schroef.

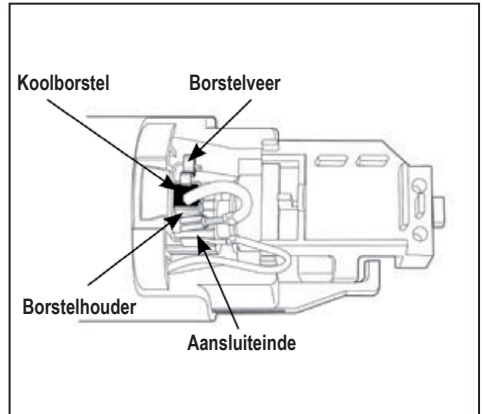

## 7. Serviceaanwijzing

1. Alle onderhoudswerkzaamheden aan het apparaat mogen uitsluitend uitgevoerd worden door gekwalificeerd personeel of de handelaar bij wie u het apparaat gekocht hebt. Reparatie of onderhoud door niet-gekwalificeerd personeel kan leiden tot verwondingen en/of beschadiging van het apparaat.
2. Bij het onderhoud van dit apparaat mogen alleen originele reserveonderdelen gebruikt worden. Bij gebruik van niet-erkende onderdelen of niet-naleving van de onderhoudsvoorschriften vervalt de garantie en bestaat er gevaar voor verwondingen.

## 8. Storingen verhelpen

Probleem	Oorzaak	Oplossing
Abnormale toon	Mechanische delen niet voldoende gesmeerd	Onderhoud door gekwalificeerd technicus
	Band of andere machineonderdelen defect	Vervang de band / onderhoud door gekwalificeerd technicus
Roterende borstelriem trilt sterk	Opnemingsstelsel niet naar behoren bevestigd	Opnamesysteem opnieuw monteren
	Vreemd voorwerp klem tussen spil en opnamesysteem	Voorwerp verwijderen en opnieuw monteren
	Opnamesysteem versleten	Nieuw opnamesysteem gebruiken
	Band defect	Vervang de band
Opnamesysteem komt los tijdens gebruik	Schroeven zitten niet vast of geen tandveerring gebruikt	Draai de schroeven vast en gebruik een tandveerring
	Schroeven / tandveerring is versleten	Gebruik een nieuwe schroef/tandveerring



Conformiteitsverklaring

**MONTI**  
Werkzeuge GmbH

Steinbruchweg 2b  
53227 Bonn • Germany

verklaren als enige verantwoordelijke dat het product

**MBX Borstelmaschine 3200X**

waarop deze verklaring betrekking heeft, aan de volgende normen voldoet

**DIN EN 60745-2-4**

volgens de bepalingen van de Richtlijnen

**2006/42/EG, 2006/95/EG, 2004/108/EG**

Monti Werkzeuge GmbH

Bonn, 17.03.2008

A handwritten signature in blue ink, appearing to read 'Jannaschk', is written over a light blue horizontal line.

Volker Jannaschk, Managing Director